

Ventouse magnétique contre-plaques

magnetic clamps and counterplates

GT 40 R / GT 50 R / GT 70 R

GT 40 R Ventouses magnétiques pour porte, 300 N

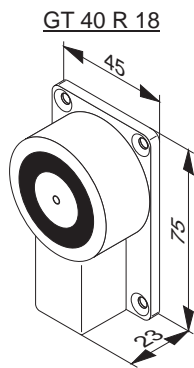

GT 40 R 18
Ventouse magnétique pour porte,
Force de maintien : 300 N
Magnetic clamp for fire door,
hold-on power: 300 N

GT 40 R Magnetic clamp for fire door, 300 N

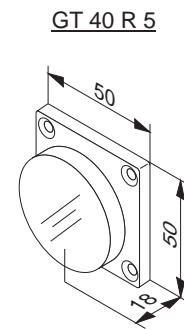

GT 40 R 5
Contre-plaque à ressort
pour GT 40 R 18
Spring loaded counterplate
for GT 40 R 18

GT 50 R Aimant pour porte, 490 N

GT 50 R 081

Ventouse magnétique pour porte,
Force de maintien : 490 N,
Bouton de coupon intégré
Magnetic clamp for fire door,
hold-on power 490 N,
built-in cutout button

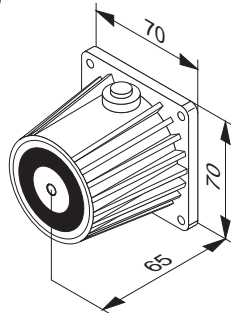

GT 50 R Magnetic clamp for fire door, 490 N

GT 50 R 089

Ventouse magnétique pour porte,
Force de maintien : 490 N,
Bouton de coupon intégré
Montage mural ou au sol,
platine tête pivotante
Magnetic clamp for fire door,
hold-on power 490 N,
built-in cutout button
wall or ground
mounting,
turning head part

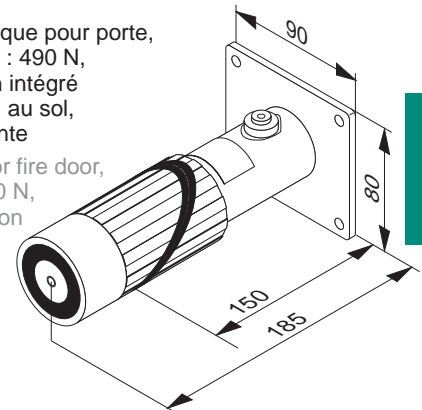

24 VDC

GT 50 R 5

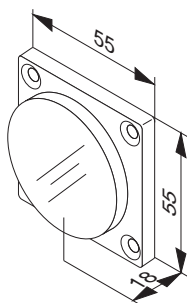

GT 50 R 5
Contre-plaque à ressort pour
GT 50 R xxx
Spring loaded counterplate
for GT 50 R xxx

GT 50 R 6

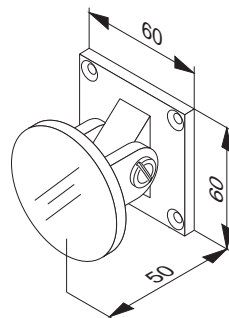

GT 50 R 6
Contre-plaque à ressort pour GT 50 R xxx,
Plage de pivotement $\pm 60^\circ$
Spring loaded counterplate
for GT 50 R xxx, swivelling range $\pm 60^\circ$

GT 50 R 7

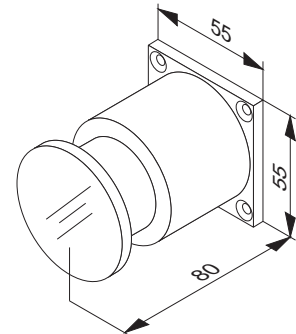

GT 50 R 7
Boulon d'ancrage télescopique avec
contre-plaque pour GT 50 R xxx
Telescopic anchor with counterplate
for GT 50 R xxx

GT 70 R Ventouse magnétique pour porte, 1372 N

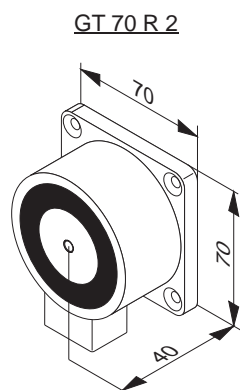

Ventouse magnétique pour porte,
Force de maintien : 1372 N
Magnetic clamp for fire door,
hold-on power 1372 N

GT 70 R Magnetic clamp for fire door, 1372 N

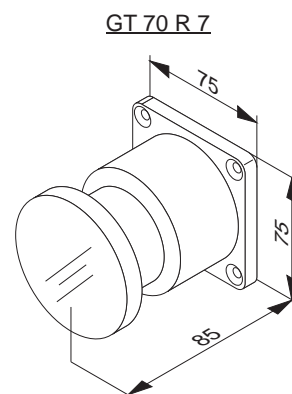

Boulon d'ancrage télescopique avec contre-plaque
pour GT 70 R 2
Telescopic anchor with counterplate
for GT 70 R 2

Type	Réf.	Alimentation	Force de maintien	N° de surveillance VdS	Poids	Remarque
Type	Ord.-No.	Power supply	Hold-on power	VdS supervision number	Weight	Comment
GT 40 R 18	70.400.00	24 VDC, 75 mA	300 N	23 043	0,25 kg	Ventouse magnétique pour porte, avec protection contre l'inversion de polarité Magnetic clamp protected against reversed poles
GT 40 R 5	70.400.09	---	---	---	0,10 kg	Contre-plaque à ressort pour GT 40 R Spring-loaded counterplate for GT 40 R
GT 50 R 081	70.400.10	24 VDC, 63 mA	490 N	23 001	0,56 kg	Ventouse magnétique prot. contre l'inversion polarité + bouton de coupure intégré Magnetic clamp protected against reversed poles and built-in cutout button
GT 50 R 089	70.400.01	24 VDC, 63 mA	490 N	23 001	0,85 kg	Ventouse magnétique prot. contre l'inversion polarité + bouton de coupure intégré Magnetic clamp protected against reversed poles and built-in cutout button
GT 50 R 5	70.400.04	---	---	---	0,10 kg	Contre-plaque à ressort pour GT 50 R Spring-loaded counterplate for GT 50 R
GT 50 R 6	70.400.08	---	---	---	0,15 kg	Contre-plaque à ressort pour GT 50 R xxx, plage de pivotement ±60° Adjustable spring-loaded counterplate for GT 50 R, swivelling range ±60°
GT 50 R 7	70.400.06	---	---	---	0,30 kg	Boulon d'ancrage télescopique avec contre-plaque à ressort pour GT 50 R Telescopic anchor with counterplate for GT 50 R
GT 70 R 2	70.400.03	24 VDC, 63 mA	1372 N	23 008	0,90 kg	Ventouse magnétique pour porte, avec protection contre l'inversion de polarité Magnetic clamp protected against reversed poles
GT 70 R 7	70.400.07	---	---	---	0,40 kg	Boulon d'ancrage télescopique avec contre-plaque à ressort pour GT 70 R Telescopic anchor with counterplate for GT 70 R